



xiaomi

Kullanım Kılavuzu

Mi Smart Space Heater S

**Xiaomi Akıllı Isıtıcı
KRDNQ03ZM**



xiaomi



xiaomi

İçindekiler

Başlarken

- 5 Teknik Özellikler
- 6 Önlemler
- 12 Uyarı
- 13 Ürüne Genel Bakış
- 15 Kurulum
- 16 Nasıl Kullanılır
- 20 Mi Home/Xiaomi Home Uygulamasına Bağlanma
- 21 Weee İmha ve Geri Dönüşüm Bilgileri
- 22 DOC Türkçe
- 23 DOC İngilizce
- 25 Kullanılması Planlanan Ülkeler
- 26 AB Uygunluk Beyanı
- 27 Geri Dönüşüm
- 28 Garanti Bildirimi
- 31 Temizlik, Bakım Kullanım Hataları



xiaomi

33 Tüketici Hakları

36 Teknik Servis Listesi

37 Garanti Belgesi

41 Notlar

Teknik özellikler;

Ürün: Mi Smart Space Heater S

Model: KRDNQ03ZM

Kablosuz Bağlantı: Wi-Fi IEEE 802.11b/g/n 2.4GHz

Ürün boyutları: 780 × 526 × 216 mm

Nominal Güç: 2200 W

Anma Gerilimi: 20 V

Anma Frekansı: 50 Hz

Maks. RF Çıkış Gücü: Wi-Fi 2.4GHz (2400 - 2483.5 MHz): <20 dBm



xiaomi

Önlemler

- Bu ısıtıcı yalnızca iç mekanda kullanım için tasarlanmıştır. Kullanım sırasında ısıtıcıyı düz bir yüzeye sabit bir şekilde yerleştirin ve eğmeyin veya devirmeyin.
- Isıtıcıyı kullanmadan önce ayakların doğru şekilde takıldığından emin olun.
- Lütfen ısıtıcıyı 230V AC elektrik prizine takın.
- Kazaları önlemek için kullanılan elektrik prizi topraklanmalı ve en az 10 A nominal akıma sahip olmalıdır.
- Aşırı ısınmayı önlemek için ısıtıcıyı veya güç kablosunu kapatmayın.
- Isıtıcıya ıslak ellerle dokunmayın.



xiaomi

- Kullanım sırasında veya hemen sonrasında, haşlanmamak için ısıtıcıya dokunmayın.
- Aşırı ısınma veya yangın riskini önlemek için asla uzatma kablosu kullanmayın.
- Isıtıcıyı sadece iyi havalandırılan bir ortamda kullanın. Isıtıcının hava giriş ve çıkışlarına yabancı cisimler sokmayın.
- Elektrik çarpmasını önlemek için ısıtıcının herhangi bir açıklığına herhangi bir kablo veya başka yabancı cisim sokmayın. Isıtıcıyı garajlara veya atölyelere veya benzin, boya veya diğer yanıcı ve patlayıcı maddelerin yanına koymayın veya kullanmayın.
- Bu elektrikli ısıtıcı, yalnızca çamaşır kurutmak için kullanılması gereken bir kurutma rafı ile donatılmıştır.



xiaomi

- Çamaşırları doğrudan ısıtıcının üzerine koymayın. Kuruduktan sonra, herhangi bir hasarı veya tehlikeyi önlemek için lütfen çamaşırları kurutma rafından mümkün olan en kısa sürede çıkarın.
- Güç kablosu veya elektrik fişi hasarlı veya kırıkta ısıtıcıyı kullanmayın. Herhangi bir hasarın meydana gelmesi durumunda, güvenlik tehlikelerini önlemek için üreticiden veya satış sonrası servis departmanından orijinali ile değiştirilmelidir.
- Bu ısıtıcıyı banyo, duş veya yüzme havuzunun yakın çevresinde kullanmayın.
- Düşürülmüşse bu ısıtıcıyı kullanmayın.
- Isıtıcıda gözle görülür hasar belirtileri varsa kullanmayın.



xiaomi

- Isıtıcıyı doğrudan küvete veya başka bir su kabına koymayın.
- Isıtıcıyı doğrudan priz çıkışının altına yerleştirmeyin. Bu, yüksek güçlü bir ısıtma ürünüdür.
- Bu ısıtıcıyı ilk kez kullanırken fişin elektrik prizine tam olarak oturup oturmadığını kontrol edin.

Kontrol yöntemi: Elektrik fişini prize takın, ardından en yüksek sabit sıcaklığı seçin. Elektrik fişinin uçlarının çok sıcak olup olmadığını kontrol etmek için ısıtıcıyı yaklaşık 30 dakika sonra kapatın ve fişini çekin (sıcaklıklar 55°C'nin üzerinde). Eğer öyleyse, aşırı ısınma nedeniyle erimiş bir elektrik fişi veya yangın riskinden kaçınmak için farklı bir elektrik prizi deneyin.

- Bu ısıtıcıyı kullanırken devrenin aşırı yüklenmesini önlemek için aynı elektrik devresini başka cihazlarla paylaşmayın.
- Isıtıcı uzun bir süre kullanılmıyorsa, lütfen açma/kapama düğmesini kapatın ve güç kablosunu prizden çekin.



xiaomi

- Isıtıcı çalışmayı durdurursa, satış sonrası servis departmanı ile iletişime geçin. Isıtıcıyı asla kendi başınıza sökmeye çalışmayın.
- Bu alet, güvenli kullanım şekline ilişkin olarak gözetim altındaysalar ya da talimat almıysalar ve ilgili tehlikeleri anlamıysalar, 8 yaşından büyük çocuklar ve düşük seviyede fiziksel, duyuşsal ya da zihinsel kabiliyetlere sahip ya da tecrübesi ve bilgisi olmayan kişiler tarafından kullanılabilir.
- Çocuklar aletle oynamamalıdır.
- 3 yaşından küçük çocuklar sürekli gözetim altında tutulmuyorlarsa, uzak tutulmalıdır.



xiaomi

- 3 yaşından büyük ve 8 yaşından küçük çocuklar cihazı yalnızca amaçlanan normal çalışma konumuna yerleştirildiğinde ya da kurulduğunda ve gözetlendiklerinde ya da cihazı güvenli bir şekilde kullanmayı öğrendiklerinde ve tehlikeleri anladıklarında kapatıp açabilir. 3 yaşından ve 8 yaşından küçük çocuklar cihazı fişe takmamalı, cihazı düzenlememeli ve temizlememeli veya kullanıcı bakımı yapmamalıdır.
- Temizleme ve kullanıcı bakımı gözleme olmadan çocuklar tarafından yapılmamalıdır.



xiaomi

Uyarı

- Isıtıcıyı suya batırmayın.
- Isıtıcının içine su dökmeyin.
- Isıtıcıyı temizlemek için herhangi bir deterjan kullanmayın.
- Aşırı ısınmayı önlemek için ısıtıcının üzerini örtmeyin.
- Sürekli gözetim sağlanmadıkça, odadan kendi başlarına çıkamayacak durumda olan kişilerin bulunduğu küçük odalarda bu ısıtıcıyı kullanmayın.

Yangın riskini azaltmak için kumaşları, perdeleri veya diğer yanıcı malzemeleri hava çıkışından en az 1 m uzakta tutun.

- Yüksek sıcaklığa dikkat edin. Kurutma rafını ağır eşyaları asmak için veya tutacak olarak kullanmayın.

Ürüne Genel Bakış

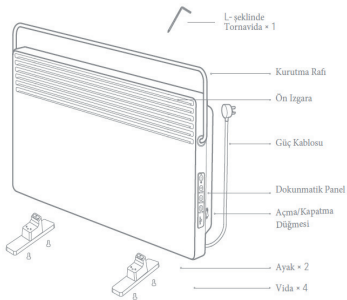



xiaomi

AÇIK



KAPALI

Wi-Fi Gösterge

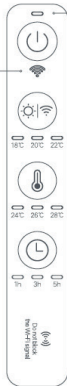

Güç Göstergesi

Aç/Kapat Düğmesi

Wi-Fi Sıfırlama/Işık Düğmesi

Termostatik Kontrol Düğmesi

Gecikmeli Kapatma Düğmesi

Kurulum

Ayakları şekilde gösterildiği gibi vidalarla takın.
Kurutma rafının maksimum dönüş açısı 40 derecedir.

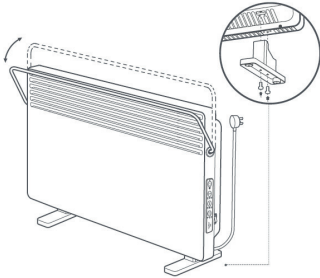



xiaomi

Nasıl Kullanılır

Isıtıcı uzun bir süre kullanılmayacaksa, lütfen açma/kapama düğmesini kapatın ve güç kablosunu prizden çekin.

Açma/Kapatma

Açma/kapama düğmesini açın ve ardından ısıtıcıyı açmak için  açma/kapama düğmesine basın, kapatmak için tekrar basın.

Işığı Etkinleştirmek/Devre Dışı Bırakmak ve Wi-Fi'yi Sıfırlamak

Dokunmatik panelin ışığını  etkinleştirmek veya devre dışı bırakmak için Wi-Fi sıfırlama/ışık düğmesine basın. Isıtıcının Wi-Fi bağlantısını sıfırlamak için düğmeyi basılı tutun. Wi-Fi bağlantısı başarıyla sıfırlandığında, Wi-Fi göstergesi yanıp sönecek ve ısıtıcı bağlantı bekleniyor moduna girecektir.

Sıcaklığı Ayarlanmak

Tercih edilen sabit sıcaklığı seçmek için  termostatik kontrol düğmesine basın. Not: Termostatik kontrol düğmesini basılı tutun, ısıtıcı ısıtmaya devam edecektir. Isıtmayı durdurmak için düğmeye tekrar basın.

Gecikmeli Kapatma

Şunları seçmek için gecikmeli kapatma  düğmesine basın: devre dışı, 1 saatlik gecikme, 3 saatlik gecikme, 5 saatlik gecikme ve 9 saatlik gecikme.



xiaomi

Kurutma Rafı Nasıl Kullanılır

Kurutma rafı aşağı katlandığında, küçük giysi parçalarını, havluları, çorapları vb. kurutmak için kullanılabilir. Rafı büyük kuş tüyü, sentetik elyaf veya kürklü eşyaları kurutmak için kullanmayın.

Not: Isıtıcıyı düz bir zemine yerleştirin ve kurutma rafına 1,5 kg'dan fazla yük asmayın.

Günlük Bakım

- Isıtıcının fişini çekin ve temizlemeden önce soğumasını bekleyin.
- Isıtıcının dış yüzeyini yumuşak, nemli bir bezle hafifçe silin ve kullanmadan önce iyice kurumasını bekleyin.

Not: Kullanım kılavuzundaki ürün, aksesuarlar ve kullanıcı arayüzü resimleri yalnızca referans amaçlıdır. Asıl ürün ve işlevleri ürün iyileştirmeleri nedeniyle değişiklik gösterebilir.



xiaomi

Mi Home/Xiaomi Home Uygulamasına Bağlanma

Bu ürün Mi Home/Xiaomi Home uygulaması ile çalışır. Cihazınızı Mi Home/Xiaomi Home uygulamasıyla denetleyin.

QR Kodunu tarayarak uygulamayı indirin ve yükleyin.

Uygulama zaten yüklüyse bağlantı kurulum sayfasına yönlendirilirsiniz. Dilerseniz uygulamayı indirip yüklemek için uygulama

mağazasında “Mi Home/Xiaomi Home” ifadesini arayın. Mi Home/Xiaomi Home uygulamasını açın, sağ üstteki “+” simgesine dokununuz ve cihazınızı eklemeye yönelik istemleri izleyin.





xiaomi

WEEE İmha ve Geri Dönüşüm Bilgileri

Bu sembolü taşıyan tüm ürünler, elektrikli ve elektronik ekipman atıklarıdır ve bunların sınıflandırılmamış evsel atıklarla birlikte atılmaması gerekir. Bunun yerine ekipman atıklarınızı, elektrikli ve elektronik ekipman atıklarının geri dönüşümü için devlet veya yerel makamlar tarafından belirlenmiş bir toplama noktasına teslim ederek insan sağlığını ve çevreyi korumanız gerekir. Doğru imha ve geri dönüşüm, çevre ve insan sağlığı üzerindeki olası olumsuz sonuçları önlemeye yardımcı olur. Söz konusu toplama noktaları ve bu tür toplama noktalarının koşul ve şartları ile ilgili daha fazla bilgi için lütfen kurulumcuya veya yerel makamlara başvurun.



xiaomi

AB UYUMLUK BEYANI

Çiğir/Exploit:

Ürün: M Smart Space Heater 3
 Model: K19CQ232M
 SKU No: 84914376L
 Parti veya Seri Numarası: 27574xxxxxxx, x=0-9

Üretici veya üreticinin yetkili temsilcisi:

Adı: Beijing Smartr Electronic Technology Co., Ltd.
 Adres: Room 202-J02, Unit 6, Building A, No. 6A, Zhufang Road, Qinghe, Haidian District, 100085 Beijing, China.
 Ülke: Çin

Üreticinin yetkili AD Temsilcisi

Adı:
 Adres:
 Ülke:

Bu uyumluluk beyanı, üreticinin pagane sorumluluğu altında yayınlanmıştır.

Beyan konusu: Yukarıda belirtilmiştir.

Yukarıda belirtilen beyanın konusu, aşağıdaki ilgili AB uyumluluğuna dikkatli ve veya mevcuttur ile uyumludur.

Radio Emission Direktifi (RED)	2014/53/AB	<input checked="" type="checkbox"/>
Belirli tehlikeli maddelerin kullanımına kısıtlanması (RoHS)	2011/65/AB	<input checked="" type="checkbox"/>
Enerjiye ilgili ürünler için Ekolojik Tasarım Gereklikleri (ErP)	2009/1254/T	<input checked="" type="checkbox"/>

Uyumluluk beyanı aşağıdaki ilgili uyumluluğun standartları (standart tarihi dahil olmak üzere) için bir veya diğer teknik özelliklere (bunlar standart tarihi dahil olmak üzere) atılır:

Uyumluluğun Standartı	Test Raporu No.	Test laboratuvarı
EN 60335-1:2012+A11+A13+A14+A14+A2, EN 60335-2-30:2009+A11, EN 60335-2-42:2009+A1+A2, EN 60223:2006, EN 301 488-1 V2.2:2018, EN 301 488-1 V3.2:2019, EN 301 109 V2.2:2018, EN 30111:2008, EN 55014-1:2017, EN 55014-2:2015, EN IEC 61008-2:2018, EN 61008-3:2011+A1	8037189 002 80308999 001 80331186 001 80331187 001	TÜV Rheinland
EN IEC 60001:2018	80122046a 001	TÜV Rheinland
Commission Regulation (EU) 2015/1081 implementing Directive 2009/125/EC with regard to eco-design requirement for heat space heater Annex 1.1 & II	80402902 001	TÜV Rheinland

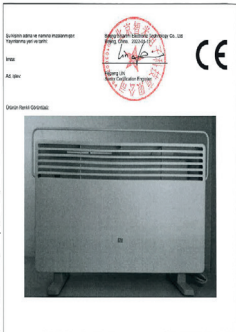



xiaomi

Üretici: Xiaomi Communications Co., Ltd.

Adres: #019, 9th Floor, Blding 6, Xi'erqi Middle Road, Haidian District, Pekin, Çin, 100085

Daha fazla bilgi için lütfen www.mi.com adresini ziyaret edin.

İthalatçı Firmanın:

Ünvanı: Dora İletişim ve Ticaret A.Ş.

Adresi: Küçükbakkalköy Mh. Atilla İlhan Cd. No:22 34750 Ataşehir
İstanbul

Telefonu: (0 216) 469 55 55

Yetkilinin İmzası:

Firmanın Kaşesi:

Kullanılması Planlanan Ülkeler

Kullanılması planlanan ülkeler:				AT	BE
CY	CZ	DK	EE	FI	FR
DE	GR	HU	IE	IT	LV
LT	LU	MT	NL	PL	PT
SK	SI	ES	SE	GB	IS
LI	NO	CH	BG	RO	TR



xiaomi

AB Uygunluk Beyanı



İşbu belge ile Xiaomi Communications Co., Ltd., radyo ekipmanı tipi M2239B1 ürününün 2014/53/EU sayılı Direktife uygun olduğunu beyan etmektedir. AB uygunluk beyanının tam metnine şu adresten ulaşılabilir: <http://www.mi.com/global/service/support/declaration.html>

Geri Dönüşüm



AEEE Yönetmeliği uygundur. Bu sembolü taşıyan tüm ürünler, ayrılmamış evsel atıkla karıştırılmaması gereken atık elektrikli ve elektronik ekipmandır (2012/09/ EU direktifinde olduğu gibi WEEE). Bunun yerine, atık ekipmanınızı atık elektrikli ve elektronik ekipmanların geri dönüşümü için hükümet veya yerel yetkililer tarafından belirlenmiş toplama noktasına vererek insan sağlığını ve çevreyi korumalısınız. Ürünlerin doğru şekilde imhası ve geri dönüşümü, çevreye ve insan sağlığına yönelik olası olumsuz sonuçların önlenmesine yardımcı olacaktır. Lütfen söz konusu toplama noktalarının konumu ve de hüküm ve koşulları hakkında daha fazla bilgi için kurucu veya yerel yetkililerle irtibata geçin.



xiaomi

Garanti Bildirimi

Bir Xiaomi tüketicisi olarak, belirli koşullar altında ek garantilerden yararlanırsınız. Xiaomi, ulusal tüketici yasanız tarafından sağlanan yasal garantilerin yerine değil, bunlara ek olan özel tüketici garantisi avantajları sunar. Yasal garantilerle ilgili süre ve koşullar, ilgili yerel yasalar tarafından sağlanmaktadır. Tüketici garantisi avantajları hakkında daha fazla bilgi için lütfen Xiaomi'nin <http://www.mi.com/global/service/warranty/> adresindeki resmi web sitesine bakın. Yasalarca yasaklanan veya Xiaomi tarafından farklı şekilde taahhüt edilen durumlar haricinde satış sonrası hizmetler ilk satın alım ülkesi veya bölgesi ile sınırlı olacaktır. Tüketici garantisi kapsamında, yasaların izin verdiği azami ölçüde Xiaomi, kendi takdirine bağlı olarak ürününüzü onaracak, kötüye kullanım veya kullanıcının ihmali ya da hatasından kaynaklanan hasarlar garanti kapsamında değildir. Satış sonrası hizmet için iletişim kurulacak kişi, Xiaomi'nin yetkili servis ağındaki herhangi



xiaomi

bir kiři, Xiaomi'nin yetkili distribütörleri veya ürünleri size satan nihai tedarikçi olabilir. Şüpheye düşmeniz halinde lütfen Xiaomi'nin belirleyeceđi ilgili kiřiyle iletişime geçin. Mevcut garantiler Hong Kong ve Tayvan'da geçerli deđildir. Xiaomi tarafından usulüne uygun şekilde ithal edilemeyen ve/veya Xiaomi'den veya Xiaomi'nin resmi satıcısından usulüne uygun şekilde alınmayan ürünler mevcut garantilerin kapsamında deđildir. Yürürlükteki yasalar uyarınca, ürünü sata resmi olmayan bayinin garantilerinden yararlanabilirsiniz. Bu nedenle Xiaomi, ürünü satın aldıđınız bayi ile iletişime geçmenizi önermektedir.

Sorumluluk reddi: bu kullanım kılavuzundaki ürün, aksesuarlar, kullanıcı arabirimleri ve diđer öğelerin resimleri yalnızca referans amaçlı şematik diyagramlardır ve gerçek üründen biraz farklı olabilir. Bu kılavuz Xiaomi veya Xiaomi'nin ekosistemindeki bir kuruluş tarafından yayınlanmaktadır. Bu kılavuzda veya ilgili programlarda



xiaomi

ve/veya ekipmanlarda yer alan yazım hataları ve yanlış bilgiler önceden haber vermeksizin deęiřtirilebilir. Bu tür deęiřiklikler kılavuzun en son sürümünde belirtilecektir.



xiaomi

Temizlik, Bakım ve Kullanım Hataları

Cihazınızı, pilinizi, şarj cihazınızı ve aksesuarlarınızı dikkatli kullanın. Aşağıdaki öneriler cihazınızı çalışır durumda tutmanıza yardımcı olur.

- Cihazı kuru tutun. Yağmur damlaları, nem ve her türlü sıvı ya da su buharı, elektronik devrelere zarar verebilecek mineraller içerebilir.
 - Cihazı tozlu veya kirli yerlerde kullanmayın ve saklamayın.
 - Cihazı sıcaklığın yüksek olduğu ortamlarda saklamayın. Yüksek sıcaklıklar cihaza veya pile zarar verebilir.
 - Cihazı soğuk yerlerde saklamayın. Cihaz tekrar normal sıcaklığına döndüğünde, cihazın içinde nem oluşarak cihaza zarar verebilir.
 - Cihazı kullanım kılavuzunda belirtilenden farklı bir yöntemle açmayın. Yetkisiz modifikasyonlar cihaza zarar verebilir ve telsiz cihazlara ilişkin düzenlemeleri ihlal edebilir. Cihazı ya da pili düşürmeyin, çarpmayın ya da sallamayın. Sert kullanım cihaza zarar verebilir.
 - Bu cihazın yüzeyini temizlemek için yalnızca yumuşak, temiz ve kuru bir bez kullanın.
 - Cihazı boyamayın. Boya düzgün çalışmayı engelleyebilir.
 - Cihazı mıknatıslardan veya manyetik alanlardan uzak tutun.
- Önemli verilerinizin emniyette olması için, bu verileri cihazınız, hafıza kartınız veya bilgisayarınız gibi en az iki farklı yerde saklayın ya da uygun bir yere yazın.



xiaomi

Uzun süren bir işlem sırasında cihaz ısınabilir. Çoğu zaman bu normaldir. Fazla ısınmayı önlemek amacıyla cihaz otomatik olarak yavaş çalışabilir, uygulamaları kapatabilir, şarj etmeyi kapatabilir ve gerekirse kendi kendini kapatabilir. Cihaz gerektiği gibi çalışmıyorsa cihazı en yakın yetkili servise götürün.

Tüketicinin Yapabileceği Bakım ve Onarım

Cihaz ile ilgili tüketicinin yapabileceği periyodik bir bakım veya onarım bulunmamaktadır. Bakım ve onarım ihtiyacınız olması durumunda Yetkili Servis listesinde bulunan noktalardan destek alabilirsiniz.

Taşıma ve Nakliye Sırasında Dikkat Edilecek Hususlar

- Cihazınızı taşımadan önce tüm bağlantılarının sonlandırıldığından ve bağlı kablolarının çıkartıldığından emin olmanız gerekmektedir.
- Paketlerken, orijinal kutusunu ve paketleme malzemelerini kullanın.
- Cihazı kullanırken ve daha sonra bir yer değişikliği esnasında sarsmamaya, darbe, ısı, rutubet ve tozdan zarar görmemesine özen gösteriniz.



xiaomi

Tüketici Hakları

Bir Xiaomi tüketicisi olarak, belirli koşullar altında ek garantilerden faydalanırsınız. Xiaomi, ulusal tüketici yasalarınız tarafından sağlanan yasal garantilerin yerine değil, bunlara ek olarak sağlanan özel tüketici garantisi avantajları sunar. Yasal garantilerle ilgili süre ve koşullar ilgili yerel yasalar tarafından sağlanır. Tüketici garantisiyle sunulan avantajlar hakkında daha fazla bilgi edinmek için lütfen Xiaomi resmi Web sitesine başvurun:

<https://www.mi.com/en/service/warranty/>. Yasalarla engellendiği veya Xiaomi'nin farklı vaatlerde bulunduğu durumlar haricinde, satış sonrası hizmetler ilk satın alımın yapıldığı ülke veya bölge sınırlı olacaktır. Tüketici garantisi kapsamında ve yasaların izin verdiği ölçüde Xiaomi, kendi takdirine bağlı olarak ürününüzü onarır, değiştirir veya iade eder. Normal aşınma ve yıpranma, mücbir sebepler, kullanıcı ihmali veya kusurundan kaynaklanan kötüye kullanım veya zararlar garanti kapsamında yer almaz. Satış sonrası hizmet için irtibat kişisi, Xiaomi yetkili servis ağında çalışan herhangi bir kişi, Xiaomi yetkili dağıtıcıları veya ürünleri satın aldığınız nihai satıcı olabilir. Emin değilseniz lütfen Xiaomi'nin Belirleyebileceği ilgili kişiyle iletişime geçin. Mevcut garantiler Hong Kong ve Tayvan'da geçerli değildir.

Usulünce ithal edilmemiş ve/veya Xiaomi tarafından usulüne uygun üretilmemiş ve/veya Xiaomi veya Xiaomi'nin resmi satıcısından



xiaomi

usulüne uygun olarak alınmamış ürünler, bu garantiler kapsamında değildir. Yürürlükteki yasalara göre, ürünün satışını yapmış olan, resmi olmayan satıcıların sunduğu garantilerden yararlanabilirsiniz. Bu nedenle, Xiaomi sizi ürünü satın aldığınız satıcıyla iletişim kurmaya davet ediyor.

Malın ayıplı olduğunun anlaşılması durumunda tüketici, 6502 sayılı Tüketicinin Korunması Hakkında Kanununun 11 inci maddesinde yer alan;

- a- Sözleşmeden dönme,
- b- Satış bedelinden indirim isteme,
- c- Ücretsiz onarılmasını isteme,
- ç- Satılanın ayıpsız bir misli ile değiştirilmesini isteme, haklarından birini kullanabilir.

Tüketicinin bu haklardan ücretsiz onarım hakkını seçmesi durumunda satıcı; işçilik masrafı, değiştirilen parça bedeli ya da başka herhangi bir ad altında hiçbir ücret talep etmeksizin malın onarımını yapmak veya yaptırmakla yükümlüdür. Tüketici ücretsiz onarım hakkını üretici veya ithalatçıya karşı da kullanabilir. Satıcı, üretici ve ithalatçı tüketicinin bu hakkını kullanmasından müteselsilen sorumludur.

Tüketicinin, ücretsiz onarım hakkını kullanması halinde malın;

- Garanti süresi içinde tekrar arızalanması,
- Tamiri için gereken azami sürenin aşılması,



xiaomi

- Tamirinin mümkün olmadığının, yetkili servis istasyonu, satıcı, üretici veya ithalatçı tarafından bir raporla belirlenmesi durumlarında; tüketici malın bedel iadesini, ayıp oranında bedel indirimini veya imkân varsa malın ayıpsız misli ile değiştirilmesini satıcıdan talep edebilir. Satıcı, tüketicinin talebini reddedemez. Bu talebin yerine getirilmesi durumunda satıcı, üretici ve ithalatçı müteselsilen sorumludur. Tüketici, garantiden doğan haklarının kullanılması ile ilgili olarak çıkabilecek uyuşmazlıklarda yerleşim yerinin bulunduğu veya tüketici işleminin yapıldığı yerdeki Tüketici Hakem Heyetine veya Tüketici Mahkemesine başvurabilir.

Ürünün Ticaret Bakanlığı'nca tespit ve ilan edilen kullanım ömrü 3 yıldır.



xiaomi

Teknik Servis Listesi

Yetkili servis noktaları için www.doramobile.com adresini ziyaret ediniz. Saat 09:00 ve 18.00 saatleri arasında) Doğrudan bu numarayı çevirerek, ürününüzü bizlere gönderebilir veya size en yakın Yetkili Servis telefonunu alabilir veya arzu ettiğiniz hizmeti talep edebilirsiniz. Güncel Yetkili Servislerimiz için lütfen Çağrı Merkezi Numaramızı arayınız.

Servis Bilgi Sistemi

<https://www.servis.gov.tr/> Adresine yetkili servis listelerine ulaşabilirsiniz.



xiaomi

GARANTİ BELGESİ

Üretici Firmanın:

Üretici: Xiaomi Communications
Co., Ltd.

İmalatçı: Tiinlab Corporation

(bir Mi Ekosistemi şirketi)

Adres: No. 3333, Liuxian Avenue,
Tower A, 35th Floor, Tanglang City,
Nanshan District, Şenzen, Çin

İthalatçı Firmanın:

Ünvanı: Dora İletişim ve Ticaret A.Ş.

Adresi: Küçükbakkalköy Mh. Atilla
İlhan Cd. No:22 34750 Ataşehir
İstanbul

Telefonu: (0 216) 469 55 55

e-posta: dora@doramobile.com

Yetkilinin İmzası: DORA İletişim ve Ticaret A.Ş.
Küçükbakkalköy Mh., Atilla İlhan Cd.
No:22 34750 Ataşehir / İSTANBUL
Büyükdere Şişli V.D. :310 045 0468
Ticaret Sicil No: 527285

Firmanın Kaşesi: DORA İletişim ve Ticaret A.Ş.
Küçükbakkalköy Mh., Atilla İlhan Cd.
No:22 34750 Ataşehir / İSTANBUL
Büyükdere Şişli V.D. :310 045 0468
Ticaret Sicil No: 527285

Satıcı Firmanın:

Ünvanı:

Adresi:

Telefonu:

Faks:

e-posta:

Fatura Tarih ve Sayısı:

Teslim Tarihi ve Yeri:

Yetkilinin İmzası:

Firmanın Kaşesi:



xiaomi

Malın

Cinsi: Mi Smart Space Heater S
Xiaomi Akıllı Isıtıcı
Markası: Xiaomi
Modeli: KRDNQ03ZM

Garanti Süresi: 2 yıl
Azami Tamir Süresi: 20 iş günü
Bandrol ve Seri No:

GARANTİ ŞARTLARI

- 1) Garanti süresi, malın teslim tarihinden itibaren başlar ve 2 yıldır.
(Bu süre 2 yıldan az olamaz)
- 2) Malın bütün parçaları dahil olmak üzere tamamı garanti kapsamındadır.
- 3) Malın ayıplı olduğunun anlaşılması durumunda tüketici, 6502 sayılı Tüketicinin Korunması Hakkında Kanunun 11'inci maddesinde yer alan;
 - a- Sözleşmeden dönme,
 - b- Satış bedelinden indirim isteme,
 - c- Ücretsiz onarılmasını isteme,
 - ç- Satılanın ayıpsız bir misli ile değiştirilmesini isteme,haklarından birini kullanabilir.



xiaomi

4) Tüketicinin bu haklardan ücretsiz onarım hakkını seçmesi durumunda satıcı; işçilik masrafı, değiştirilen parça bedeli ya da başka herhangi bir ad altında hiçbir ücret talep etmeksizin malın onarımını yapmak veya yaptırmakla yükümlüdür. Tüketici ücretsiz onarım hakkını üretici veya ithalatçıya karşı da kullanabilir. Satıcı, üretici ve ithalatçı tüketicinin bu hakkını kullanmasından müteselsilen sorumludur.

5) Tüketicinin, ücretsiz onarım hakkını kullanması halinde malın;

- Garanti süresi içinde tekrar arızalanması,
- Tamiri için gereken azami sürenin aşılması,
- Tamirinin mümkün olmadığı, yetkili servis istasyonu, satıcı, üretici veya ithalatçı tarafından bir raporla belirlenmesi durumlarında;

tüketici malın bedel iadesini, ayıp oranında bedel indirimini veya imkân varsa malın ayıpsız misli ile değiştirilmesini satıcıdan talep edebilir. Satıcı, tüketicinin talebini reddedemez. Bu talebin yerine getirilmemesi durumunda satıcı, üretici ve ithalatçı müteselsilen sorumludur.

6) Malın tamir süresi 20 iş gününü geçemez. Bu süre, garanti süresi içerisinde mala ilişkin arızanın yetkili servis istasyonuna veya satıcıya bildirim tarihi, garanti süresi dışında ise malın yetkili servis istasyonuna



xiaomi

teslim tarihinden itibaren başlar. Malın arızasının 10 iş günü içerisinde giderilememesi halinde, üretici veya ithalatçı; malın tamiri tamamlanıncaya kadar, benzer özelliklere sahip başka bir malı tüketicinin kullanımına tahsis etmek zorundadır. Malın garanti süresi içerisinde arızalanması durumunda, tamirde geçen süre garanti süresine eklenir.

7) Malın kullanma kılavuzunda yer alan hususlara aykırı kullanılmasından kaynaklanan arızalar garanti kapsamı dışındadır.

8) Tüketici, garantiden doğan haklarının kullanılması ile ilgili olarak çıkabilecek uyuşmazlıklarda yerleşim yerinin bulunduğu veya tüketici işleminin yapıldığı yerdeki Tüketici Hakem Heyetine veya Tüketici Mahkemesine başvurabilir.

9) Satıcı tarafından bu Garanti Belgesinin verilmemesi durumunda, tüketici Ticaret Bakanlığı Tüketicinin Korunması ve Piyasa Gözetimi Genel Müdürlüğüne başvurabilir.



xiaomi